

# CIRCULAR SAW PHKS 1300 A1



GB IE

## CIRCULAR SAW

Operation and Safety Notes  
Translation of original operation manual

DE AT CH

## HANDKREISSÄGE

Bedienungs- und Sicherheitshinweise  
Originalbetriebsanleitung

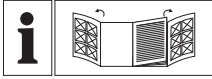

GB IE

Before reading, unfold both pages containing illustrations and familiarise yourself with all functions of the device.

---

DE AT CH

Klappen Sie vor dem Lesen die beiden Seiten mit den Abbildungen aus und machen Sie sich anschließend mit allen Funktionen des Gerätes vertraut.

GB / IE      Operation and Safety Notes

Page      5

DE / AT / CH      Bedienungs- und Sicherheitshinweise

Seite      17

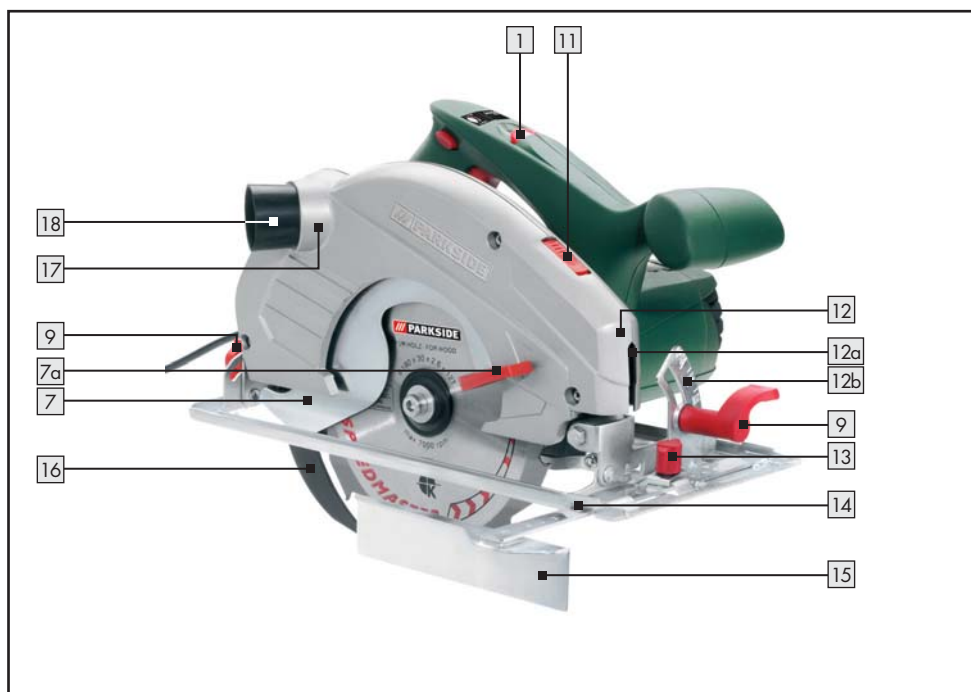
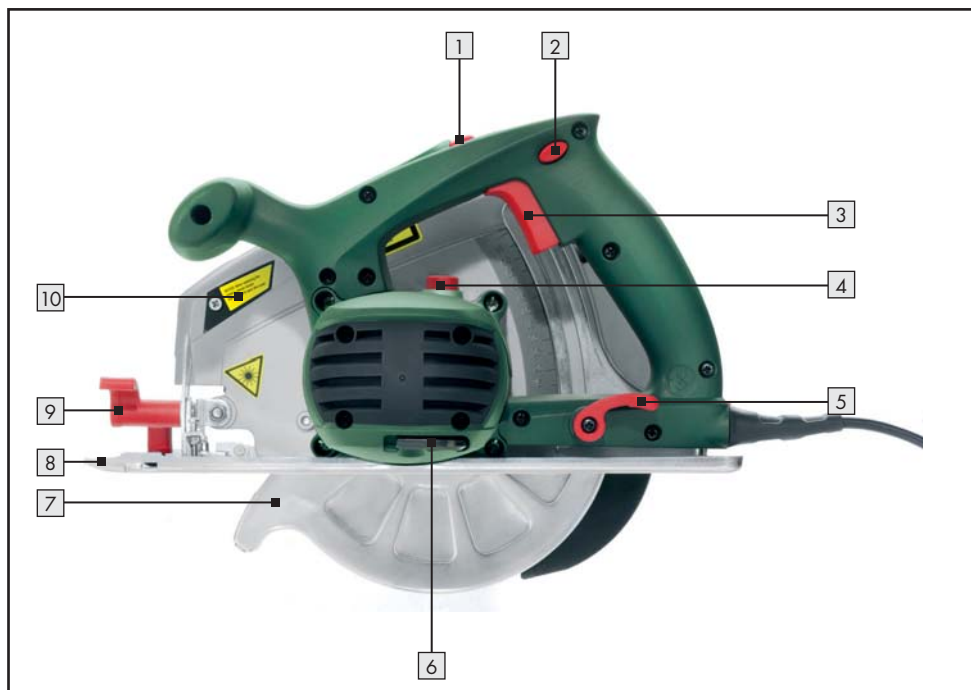

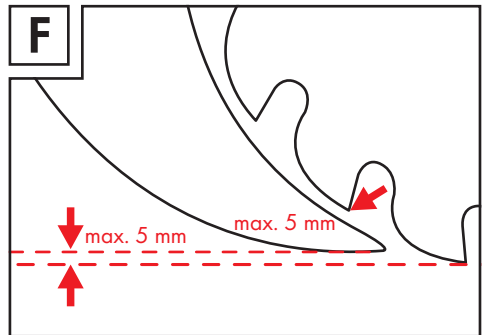
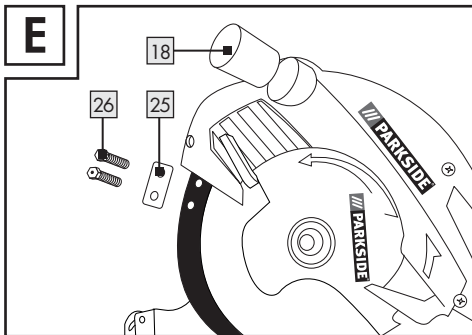
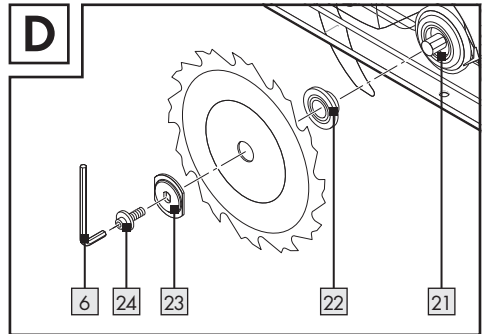
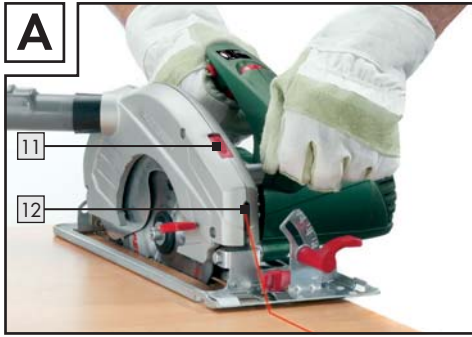

## Introduction

Proper use.....	Page 6
Features and equipment.....	Page 6
Included items.....	Page 7
Technical information.....	Page 7

## General safety advice for electrical power tools

1. Workplace safety.....	Page 7
2. Electrical safety.....	Page 8
3. Personal safety.....	Page 8
4. Careful handling and use of electrical power tools.....	Page 9
Safety advice relating specifically to this device.....	Page 9

## Preparing for use

Switching on and off.....	Page 12
Setting the cutting angle.....	Page 13
Setting the cutting depth.....	Page 13
Setting the guide fence.....	Page 13
Switching the laser on and off.....	Page 13
Working with the circular saw.....	Page 13
Setting the speed.....	Page 13
Connecting the vacuum sawdust extraction device.....	Page 14
Changing a saw blade.....	Page 14
Installing and setting the riving knife.....	Page 14
Tips and tricks.....	Page 14



















## Maintenance and cleaning.....Page 15

## Service.....Page 15

## Warranty.....Page 15

## Disposal.....Page 15

## Declaration of Conformity / Manufacturer.....Page 16

The following pictograms are used in these operating instructions / on the device:			
	Read instruction manual!		For indoor use only!
	Observe caution and safety notes!		Risk of loss of life by electric shock from damaged mains lead or mains plug!
	Caution - electric shock! Danger to life!		Wear hearing protection, dust protection mask, protective glasses and protective gloves.
	Volt (AC)		Caution, laser! Do not expose yourself to laser radiation.
	Design no-load speed		Proper procedure and handling.
	Watts (Effective power)		Automatic power delivery system
	Safety class II		Electronic soft start
	Risk of explosion!		Do not dispose of rechargeable batteries with your household refuse!
	Keep children away from electrical power tools!		Dispose packaging and appliance in an environmentally-friendly way!

## Circular saw PHKS 1300 A1

improper use and could give rise to considerable dangers. Not suitable for commercial use.

### ● Introduction



Please make sure you familiarise yourself fully with the way the device works before you use it for the first time and that you understand how to handle electrical power tools correctly. To help you do this please read the accompanying operating instructions. Keep these instructions in a safe place. If you pass the device on to anyone else, please ensure that you also pass on all the documentation.

### ● Proper use

For sawing longitudinal, cross and mitre cuts in firmly supported solid wood, plywood, plastic and lightweight construction materials. Please note that the blade pre-installed in the saw as supplied is intended for use with wood only. Any other use or modification to the device shall be considered as

### ● Features and equipment

- 1 Rotation speed setting wheel
- 2 Safety lock-out
- 3 ON / OFF switch
- 4 Spindle lock
- 5 Cutting depth setting clamp
- 6 Allen key
- 7 Automatic blade guard
- 7a Release lever for the automatic blade guard
- 8 Base plate
- 9 Cutting angle setting clamp
- 10 Battery compartment cover
- 11 Laser ON / OFF switch
- 12 Laser
- 12a Laser outlet aperture
- 12b Cutting angle scale
- 13 Wing screw for guide fence
- 14 Guide fence slot
- 15 Guide fence

16	Riving knife
17	Sawdust removal connector
18	Adapter for vacuum sawdust removal
19	Cutting depth scale
20	Auxiliary handle
21	Drive spindle
22	Mounting flange
23	Clamping flange
24	Clamping screw with plain washer
25	Riving knife mounting
26	Mounting screws

## ● Included items

- 1 Circular saw
- 1 Guide fence
- 1 Adapter for vacuum sawdust removal
- 1 Allen key
- 1 Operating instructions

## ● Technical information

Rated power:	1300 W
Rated voltage:	230 V~, 50 Hz
No-load rotational speed:	$n_0$ 2200 - 5200 min <sup>-1</sup>
Saw blade:	190 x 30 x 1.8 (2.6 mm tooth thickness)
Cutting depth:	66 mm
Protection class:	II / 

### Noise and vibration data:

Measured values for noise are determined in accordance with EN 60745. The A-weighted noise level of the electrical power tool are typically:

Sound pressure level:	96 dB(A)
Sound power level:	107 dB(A)
Uncertainty K:	3 dB



### Wear ear protection!

### Evaluated acceleration, typical:

Hand / arm vibration  $a_{h,r}$  = 3,447 m / s<sup>2</sup>  
 Uncertainty K = 1,5 m / s<sup>2</sup>

**⚠ WARNING!** The vibration level given in these instructions has been measured in accordance with a standardised measurement procedure specified in EN 60745 and can be used to compare devices. Different uses of the device give rise to different vibration levels and in many cases they may exceed the values given in these instructions. It is easy to underestimate the vibration load if the electrical power tool is used regularly in particular circumstances.

**Note:** If you wish to make an accurate assessment of the vibration loads experienced during a particular period of working, you should also take into account the intervening periods of time when the device is switched off or is running but is not actually in use. This can result in a much lower vibration load over the whole of the period of working.



## General safety advice for electrical power tools

**⚠ WARNING!** Read all the safety advice and instructions! Failure to observe the safety advice and instructions may result in electric shock, fire and / or serious injury.

### Keep all the safety advice and instructions in a safe place for future reference!

The term "electrical tool" used in the safety advice refers to electrical tools powered by mains electricity (by means of a mains lead) and electrical tools powered by rechargeable batteries (without a mains lead).

## 1. Workplace safety

a) **Keep your working area clean and well lit.** Untidy or poorly lit working areas can lead to accidents.

b) **Do not work with the device in potentially explosive environments in which there are inflammable liquids, gases or dusts.**



Electrical power tools create sparks, which can ignite dusts or fumes.

- c)  **Keep children and other people away while you are operating the electrical tool.**

*Distractions can cause you to lose control of the device.*

## 2. Electrical safety

- a) **The mains plug on the device must match the mains socket. The plug must not be modified in any way. Do not use an adapter plug with devices fitted with a protective earth.** *Unmodified plugs and matching sockets reduce the risk of electric shock.*

- b) **Avoid touching earthed surfaces such as pipes, radiators, ovens and refrigerators with any part of your body.**

*There is an increased risk of electric shock if your body is earthed.*

- c) **Keep the device away from rain or moisture.** *Water entering an electrical device increases the risk of electric shock.*

- d)  **Do not use the mains lead for any purpose for which it was not intended, e.g. to carry the device, to hang up the device or to pull the mains plug out of the mains socket. Keep the mains lead away from heat, oil, sharp edges or moving parts of the device.** *Damaged or tangled mains leads increase the risk of electric shock.*

- e) **When working outdoors with an electrical power tool always use extension cables that are also approved for use outdoors.** *The use of an extension cable suitable for outdoor use reduces the risk of electric shock.*

- f) **Use a residual current device (RCD) for protection if operating the electrical power tool in a moist environment is unavoidable.** *The use of an RCD reduces the risk of electric shock.*

## 3. Personal safety

- a) **Remain alert at all times, watch what you are doing and always proceed with caution. Do not use the device if you are tired or under the influence of drugs, alcohol or medication.** *One moment of carelessness when using the device can lead to serious injury.*

- b)  **Wear personal protective equipment and always wear safety glasses.** *The wearing of personal protective equipment such as dust masks, non-slip safety shoes, safety helmets or ear protectors, appropriate to the type of electrical power tool used and work undertaken, reduces the risk of injury.*

- c) **Avoid unintentional operation of the device. Check that the electrical power tool is switched off before you connect it to the mains, pick it up or carry it.**

*Accidents can happen if you carry the device with your finger on the ON/OFF switch or with the device switched on.*

- d) **Remove any setting tools or spanners before you switch the device on.** *A tool or spanner left attached to a rotating part of a device can lead to injury.*

- e) **Avoid placing your body in an unnatural position. Keep proper footing and balance at all times.** *By doing this you will be in a better position to control the device in unforeseen circumstances.*

- f) **Wear suitable clothing. Do not wear loose clothing or jewellery. Keep your hair, clothing and gloves clear of moving parts.** *Loose clothing, jewellery or long hair can become trapped in moving parts.*

- g) **If vacuum dust extraction and collection devices are fitted do not forget to check that they are properly connected and correctly used.** *The use of these devices reduces the hazard presented by dust.*



#### 4. Careful handling and use of electrical power tools

- a) **Do not overload the device. Always use an electrical power tool that is intended for the task you are undertaking.** *By using the right electrical power tool for the job you will work more safely and achieve a better result.*
- b) **Do not use an electrical power tool if its switch is defective.** *An electrical power tool that can no longer be switched on and off is dangerous and must be repaired.*
- c) **Pull the mains plug from the socket before you make any adjustments to the device, change accessories or when the device is put away.** *This precaution is intended to prevent you from unintentionally starting the device.*
- d) **When not in use always ensure that electrical power tools are kept out of reach of children. Do not let anyone use the device if he or she is not familiar with it or has not read the instructions and advice.** *Electrical power tools are dangerous when they are used by inexperienced people.*
- e) **Look after the device carefully. Check that moving parts are working properly and move freely. Check for any parts that are broken or damaged enough to detrimentally affect the functioning of the device. Have damaged parts repaired before you use the device.** *Many accidents have their origins in poorly maintained electrical power tools.*
- f) **Keep cutting tools clean and sharp.** *Carefully maintained cutting tools with sharp cutting edges are less likely to jam and are easier to control.*
- g) **Use the electrical power tool, accessories, inserted tools etc. in accordance with these instructions and advice, and the stipulations drawn up for this particular type of device. In doing this, take into account the working conditions and the task in hand.** *The use of electrical power tools for purposes other than those intended can lead to dangerous situations.*



#### Safety advice relating specifically to this device

- Ensure that the device is always used in accordance with the advice in these operating instructions and only by persons over 16 years of age.

**Note:** Do not use grinding discs. Failure to observe this advice may result in injury or damage.



#### To avoid danger to life from electric shock:

-  Frequently check the condition of the device, mains lead and plug. Do not use the device if these kinds of parts are damaged. Never open up the device. A damaged device, mains lead or plug presents a serious danger to life from electric shock. Always have any repairs carried out or replacement parts fitted at the service centre or by an electrical equipment repair specialist.
- Do not operate the device if it is damp and do not use it in a damp environment.
- If you use the device outdoors, always connect it through a residual current device (RCD) with a maximum trip current of 30 mA. If using an extension lead, always use one that is approved for outdoor use.

**Note:** Always keep the mains lead away from the working area of the machine and lead away the mains lead from the rear.



#### CAUTION! To avoid the risk of injury:

- a) **Keep your hands away from the area around the saw and clear of the saw blade. Hold the auxiliary handle or the motor housing with your free hand.** *If you have both hands on the saw they cannot be injured by the saw blade.*
- b) **Do not grip the underside of the workpiece.** *The blade guard cannot protect you from the saw blade under the workpiece.*

- c) **Set the cutting depth to match the thickness of the workpiece.** Less than a full tooth height should be visible below the workpiece.
  - d) **Never hold the workpiece in your hand or steady it with your leg whilst sawing. Keep the workpiece steady on a stable supporting surface.** It is important to see that the workpiece is firmly held in place to minimise any danger of it making contact with your body, jamming of the saw blade or loss of control.
  - e) **Hold the device by the insulated handle surfaces when you are undertaking work where there is the danger of the cutting tool striking hidden electricity cables or the device's mains lead.** Contact with a live wire means that the metal parts of the device may also become live and this can result in an electric shock.
  - f) **When cutting longitudinally always use a guide fence or a straight edge guide.** This will improve the accuracy of your cut and reduce the risk of the blade jamming.
  - g) **Always use a saw blade of the correct size and with the appropriate central fixing hole bore.** Saw blades that do not correspond with the attachment components on the saw will not run true and could lead to loss of control.
  - h) **Never use a damaged or incorrect saw blade washer or screw.** The saw blade washer and screw have been specially designed to give your saw optimum performance and safety in use.
- b) **If the saw blade jams or sawing stops for another reason, release the ON / OFF switch and hold the saw in the workpiece without moving it until the saw blade comes to a complete stand still. Never try to remove the saw from the tool or to pull it backwards as long as the saw blade is still moving otherwise this could cause a recoil action.**  
Find the reason for the saw blade jamming and take the appropriate action to rectify it.
  - c) **If you wish to restart a saw that has been inserted into the workpiece, centre the saw blade in the saw gap and check that the saw teeth do not catch on the workpiece.** If the saw blade jams, it may move itself out of the workpiece or cause a kickback when the saw is restarted.
  - d) **Support boards whilst cutting to reduce the risk of kickback caused by a jammed saw blade.** Large boards may bend under their own weight. Boards must be supported on both sides as well as near the saw gap and at the edges.
  - e) **Do not use blunt or damaged saw blades.** Saw blades with blunt or misaligned teeth are in effect too wide for the designed saw gap and this gives rise to increased friction, jamming and kickback.
  - f) **Make sure that the cutting depth and angle setting fastenings are tightened before sawing starts.** If these settings move during sawing, this can lead to the saw blade jamming and kickback.
  - g) **Be particularly careful when carrying out a plunge cut in an obscured area, e.g. in an existing wall.** The plunging blade could jam in a hidden object and cause kickback.

### To avoid the device kicking back:

Kickback occurs as a result of incorrect use or misuse of the saw. It can be prevented by taking the appropriate precautions as described below.

- a) **Hold the saw with both hands and bring your arms into a position in which you will be able to withstand any kickback forces. Always stand to the side of the saw blade and never bring your body in line with the saw blade.** When kickback occurs, the circular saw may jump backwards but the operator can control the kickback forces by adopting suitable precautions.



### Causes of kickback:

- a) A kickback is a sudden reaction to a saw blade becoming hooked, jammed or misaligned. This causes an out of control circular saw to raise itself and move out of the workpiece and towards the operator.
- b) If the sawblade becomes hooked or trapped in a narrowing saw gap, it is suddenly prevented

from rotating and the force of the motor throws the device back in the direction of the operator.

- c) If the sawblade distorts or becomes misaligned in the saw cut, the teeth at the rear edge of the sawblade may hook themselves into the workpiece surface causing the sawblade to move out of the saw gap and the circular saw to jump backwards in the direction of the operator.

### Special safety advice for circular saws and automatic blade guards

- a) **Before you use the saw, always check that the automatic blade guard  closes properly. Do not use the saw if the bottom compartment of the blade guard does not move freely or close immediately. Never jam or tie the automatic blade guard in the open position.** The bottom part of automatic blade guard may become bent if the saw falls on to the floor. Open the blade guard with the release lever and make sure that it moves freely and does not touch the saw blade or other parts at all cutting angles and depths.
- b) **Check that the spring on the automatic blade guard functions properly. If the automatic blade guard or spring does not function properly, have the device serviced before you use it.** Damaged parts, sticky deposits or accumulations of splinters can delay the operation of the bottom blade guard.
- c) **Open the automatic blade guard by hand only for certain cuts such as plunge or angle cuts. Open the automatic blade guard with the release lever  and let it go again as soon as the saw blade penetrates the workpiece.** The automatic blade guard must be allowed to operate automatically for all saw cuts.
- d) **Do not put the saw down on a work bench or the floor without the automatic blade guard covering the saw blade.** If unprotected, a rotating saw blade moves the saw against the cutting direction and saws whatever is in its way. Always be aware that the saw blade takes some time to stop.

### Special safety advice for circular saws and riving knives

- a) **Use the riving knife matched to the installed saw blade.** The riving knife must be thicker than the body of the blade but thinner than the width of the teeth.
- b) **Adjust the riving knife as described in the operating instructions.** If its thickness, position or alignment is incorrect, this can lead to the riving knife not effectively preventing kickback.
- c) **Always use the riving knife, except for plunge cuts.** After completing plunge cutting, put the riving knife back in place. The riving knife interferes with plunge cuts and can result in kickback.
- d) **For the riving knife to work properly, it must be within the saw gap.** The riving knife is ineffective in preventing kickback for short cuts.
- e) **Do not operate the saw if the riving knife is bent out-of-true.** Even a slight defect can cause the blade guard to close too slowly.





**WARNING! Protecting yourself from laser radiation:**



- Do not look directly into the laser beam or into the opening from which it is emitted.

- **⚠ WARNING!** Looking at the laser output aperture  with optical instruments (e.g. magnifying glass, magnifying lens, etc.) could result in eye damage.
- Never direct the laser beam on to reflective surfaces or at people or animals. Even a brief look into a laser beam can damage your eyes.

## Changing batteries:



- Open the battery compartment cover  using a suitable cross-head screwdriver (see Fig. G).
- Remove the used batteries.
- Observing the correct polarity, insert two new 1.5V alkaline batteries type LR44 (e.g. GPA 76) and screw the battery compartment cover  tightly in place again.

- **⚠ CAUTION!** The use of operating or adjustment devices or other methods of working other than those indicated in this document may lead to exposure to hazardous radiation.



## Working safely:

- If a dangerous situation arises, pull the mains plug immediately out of the mains socket.
- Never use the device for a purpose for which it was not intended.
- Always keep the device clean, dry and free of oil or grease.
- If the saw is used whilst fixed in place on a saw table then the saw table must have a restart cut-out.
- Make sure the device is switched on before placing it against the workpiece.
- Always work away from your body.
- Do not saw materials containing asbestos.
- The course of the cut must have no obstructions above or below it.
- The saw blade must not project more than 3 mm out of the workpiece.
- When you are sawing, always make sure that you do not cut through any nails, screws or the like.
- Do not work with the device in the overhead position.
- Protect the saw blade from sharp blows or impacts and prevent it from becoming tilted.

- When you switch off the saw, allow the blade to slow down naturally - do not assist this process in any way.
- Cracked or distorted blades are not to be used. HSS (High Speed Steel) saw blades are not to be used.
- Before carrying out any work on the saw, e.g. setting the base plate etc. always pull the mains plug out of the mains socket.
- Never remove sawdust or splinters whilst the saw is running.
- Have a suitable, tested vacuum removal device attached to the saw when working with woods or materials that create dusts that may be hazardous to health.
- Always use the safety devices integrated into the circular saw, e.g. the safety lock-out  and automatic blade guard .
- Ensure that all moving parts of the saw blade protection system function properly and all the assemblies and components involved in covering the saw blade are in perfect working order.
- Do not lock on the ON/OFF switch  in hand-guided operation.

## ● Preparing for use



The PHKS 1300 A1 circular saw has Intelligent Power Control.



This automatic power delivery system ensures that for a particular speed range the power output remains constant when working on harder and more resistant materials.

## ● Switching on and off

### Switching on:

- Press the safety lock-out  to the left or right and keep it pressed.
- Press the ON/OFF switch . Once the saw is running you can release the safety lock-out  again.



The circular saw is fitted with an electronic soft start system. The motor starts with a delay.

**Switching off:**

- Release the ON/OFF switch **3**.

● **Setting the cutting angle**

You can set the cutting angle accurately with the help of the cutting angle scale **12b**.

- Release the wing screws / locking bolts of the cutting angle preselector **9** on both sides, set the desired angle on the cutting angle scale **12b** and retighten the wing screws / locking bolts.

● **Setting the cutting depth**

**Note:** If possible we recommend that the cutting depth is set approximately 3 mm greater than the material thickness. This should help to ensure you achieve a clean cut.

- Release the wing screw on the cutting depth setting clamp **5**, set the required cutting depth on the scale **19** and retighten the wing screw.

● **Setting the guide fence**

- Release the wing screw **13** of the base plate **8** and insert the guide fence **15** into the slot **14**. Retighten the wing screw **13**.

● **Switching the laser on and off**

**Switching on:**

- Move the laser ON/OFF switch **11** to setting "1".

**Switching off:**

- Move the laser ON/OFF switch **11** to setting "0".

**Note:** If the batteries are exhausted replace them with two 1.5V alkaline batteries LR44 (e.g. GPA 76).

● **Working with the circular saw**

1. Switch on the device as described in the section about "Switching on and off" and then place it

first with the front edge of the base plate **8** against the material.

2. Align the device using the guide fence **15** or with reference to marked-out line or by using the laser.
3. Hold the machine with both hands by the handles (see Fig. A) and saw the material with moderate pressure.

● **Setting the speed**

- Turn the wheel **1** to the desired speed setting (arrow marking ▲)  
(1 = lowest speed / 6 = highest speed):

Use the general settings suggested in the following table (information offered without liability) or adjust the speed setting on the setting wheel **1** to the material being cut.

Material	Speed setting
Hard- and softwood (solid wood) cut longitudinally and transversely	6
Plywood, hard fibre board	6
Chipboard	6
Blockboard, laminated wood	6
Coated and veneered board	6
PVC board	3-5
Acrylic glass panels, Plexiglas	2-4
Aluminium board	4-6
Aluminium profiles	4-6
Plasterboard	1-2
Mineral wool board	1-2
Cement-bound chipboard	1-2

The circumferential speeds at minimum and maximum rotational speeds are approx.:

Setting	Rpm	Metres/sec
1	2200	21.8
6	5200	51.7

## Preparing for use

Make sure that the cutting speed resulting from the effects of different saw blades, materials and the force you apply to advance the saw is always less than the circumferential speed (CS) under no load.

### ● Connecting the vacuum sawdust extraction device

- Insert the adapter for vacuum sawdust removal **18** into the sawdust removal connector **17**.
- Connect a vacuum device approved for the extraction of sawdust and splinters (see Fig. A).

### ● Changing a saw blade

**⚠ WARNING!** Press the spindle lock only after the mains plug has been pulled out of the socket!

1. Then remove the guide fence **15** by releasing the wing screw **13**.
2. Set the cutting depth (by means of the wing screw for cutting depth setting clamp **5**) to the minimum position, 0 mm.
3. Swing back the retractable blade guard **7** with the help of the retracting lever **7a** and put the device down.
4. Press the spindle lock button **4** (until it engages) and release the clamping screw **24** using the Allen key **6**. Now remove the clamping screw with integral washer head **24** and the clamping flange **23** (see Fig. D).
5. Detach the saw blade.
6. The installation of a sawblade is done in the reverse order.
7. Press the spindle lock button **4** (until it engages) and tighten the clamping screw **24** using the Allen key.

**⚠ WARNING!** The arrow on the saw blade must agree with the arrow showing the direction of rotation (running direction shown on the device).

- Ensure that the saw blade is suitable for the saw spindle speed.

### ● Installing and setting the riving knife

**⚠ WARNING!** The distance between the riving knife **16** and the saw blade must not be greater than 5 mm. If the riving knife has been removed e.g. for a plunge cut, this distance must be observed again when the riving knife is reinstalled (see Fig. F).

#### Removing the riving knife (see Fig. E):

1. Release the wing screws of the cutting depth setting clamp **5** and swing the circular saw up until it meets the stop; this exposes the riving knife mounting **25**.
2. Screw out the mounting screws **26** and remove the riving knife **16**.

**⚠ WARNING!** After completion of the plunge cut the riving knife **16** must be reinstalled before the circular saw is used for any other sawing tasks.

#### Setting the riving knife (see Fig. F):

Set the distance between the riving knife **16** and the tips of the saw blade teeth to a maximum of 5 mm, and the distance between the tip of the riving blade and the lowest point of the saw blade to a maximum of 5 mm.

The distances to be set are illustrated in Fig. F.

### ● Tips and tricks

- Use the cutting angle scale according to the cutting angle **12b**: rectangular cut = 0° mark, 45° cut = 45° mark.
- Breaking out of the cut edges of delicate surfaces, e.g. coated chipboard or doors, can be avoided by applying masking tape in advance along the cutting line. This has the additional advantage that masking tape shows up the cutting line better than a smooth surface. An even more effective way of stopping the cut edges from being broken out is to clamp a thin piece of wood along the cutting line, which is then also sawn through.

## ● Maintenance and cleaning

### **WARNING! DANGER OF INJURY!**

Always pull the mains plug out of the socket before doing any work on the device.

- Clean the device after you have finished using it.
- Use a cloth to clean the outside of the device - never use petrol, solvents or cleaners.

## ● Service

-  **WARNING!** Have your device repaired at the service centre or by qualified specialist personnel using original manufacturer parts only. This will ensure that your device remains safe to use.
-  **WARNING!** If the plug or lead needs to be replaced, always have the replacement carried out by the manufacturer or its service centre. This will ensure that your device remains safe to use.

## ● Warranty

**The warranty for this appliance is for 3 years from the date of purchase. The appliance has been manufactured with care and meticulously examined before delivery. Please retain your receipt as proof of purchase. In the event of a warranty claim, please make contact by telephone with our Service Department. Only in this way can a post-free despatch for your goods be assured.**

The warranty covers only claims for material and manufacturing defects, but not for transport damage, for wearing parts or for damage to fragile components, e.g. buttons or batteries. This product is for private use only and is not intended for commercial use.

The warranty is void in the case of abusive and improper handling, use of force and internal tampering not carried out by our authorized service branch. Your statutory rights are not restricted in any way by this warranty.

The warranty period will not be extended by repairs made under warranty. This applies also to replaced and repaired parts. Any damage and defects extant on purchase must be reported immediately after unpacking the appliance, at the latest, two days after the purchase date. Repairs made after the expiration of the warranty period are subject to payment.

### **GB**

#### **DES UK LTD**

**Tel.: 0871 5000 700 (£ 0.10 / minute)**

**e-mail: support.uk@kompernass.com**

### **IE**

#### **Kompernass Service Ireland**

**Tel: 1850 930 412 (0,082 EUR/Min.)**

**Standard call rates apply.**

**Mobile operators may vary.**

**e-mail: support.ie@kompernass.com**

## ● Disposal



The packaging is wholly composed of environmentally-friendly materials that can be disposed of at a local recycling centre.



**Do not dispose of electrical power tools with the household rubbish!**

In accordance with European Directive 2002/96/EC (covering waste electrical and electronic equipment) and its transposition into national legislation, worn out electrical power tools must be collected separately and taken for environmentally compatible recycling.

Contact your local refuse disposal authority for more details of how to dispose of your worn out electrical devices.



**Do not dispose of rechargeable batteries with your household refuse!**

## Disposal of batteries

Batteries must be recycled in accordance with Directive 2006 / 66 / EC and must not be disposed of with household refuse. Battery users are obliged by law to take all rechargeable and single-use batteries to a collection point operated by a public authority or a retailer.

## ● Declaration of Conformity / Manufacturer CE

We, Kompernaß GmbH, the person responsible for documents: Mr Felix Becker, Burgstr. 21, D-44867 Bochum, Germany, hereby declare that this product complies with the following standards, normative documents and EU directives:

### **Machinery Directive (2006 / 42 / EC)**

### **EU Low Voltage Directive (2006 / 95 / EC)**

### **Electromagnetic Compatibility (2004 / 108 / EC)**

### **Applicable harmonized standards**

EN 60745-1: 2006, EN 60745-1: 2009  
EN 60745-2-5:2007, EN 60745-2-5/A11:2009

EN 55014-1: 2006, EN 55014-2/A2: 2001  
EN 61000-3-2: 2006, EN 61000-3-3: 2008  
IEC 60745-1: 2006, IEC 60745-2-5: 2006

### **Type / Device description:**

Circular saw PHKS 1300 A1

**Date of manufacture (DOM): 07-2010**  
**Serial number: IAN 54379**

Bochum, 31.07.2010



Hans Kompernaß  
- Managing Director -

We reserve the right to make technical modifications in the course of further development.



**Einleitung**

Bestimmungsgemäßer Gebrauch.....	Seite 18
Ausstattung.....	Seite 18
Lieferumfang.....	Seite 19
Technische Daten.....	Seite 19

**Allgemeine Sicherheitshinweise für Elektrowerkzeuge**

1. Arbeitsplatz-Sicherheit.....	Seite 19
2. Elektrische Sicherheit.....	Seite 20
3. Sicherheit von Personen.....	Seite 20
4. Verwendung und Behandlung des Elektrowerkzeugs.....	Seite 21
Gerätespezifische Sicherheitshinweise für Handkreissägen.....	Seite 21

**Inbetriebnahme**

Ein- und ausschalten.....	Seite 25
Schnitt-Winkel einstellen.....	Seite 25
Schnitt-Tiefe einstellen.....	Seite 25
Parallelanschlag einstellen.....	Seite 25
Laser ein-/ ausschalten.....	Seite 25
Handhabung der Handkreissäge.....	Seite 25
Drehzahl einstellen.....	Seite 26
Spanabsaugung anschließen.....	Seite 26
Sägeblatt wechseln.....	Seite 26
Spaltkeil ausbauen und einstellen.....	Seite 26
Tipps und Tricks.....	Seite 27

**Wartung und Reinigung.....** Seite 27**Service.....** Seite 27**Garantie.....** Seite 27**Entsorgung.....** Seite 28**Konformitätserklärung / Hersteller.....** Seite 28

In dieser Bedienungsanleitung / am Gerät werden folgende Piktogramme verwendet:			
	Bedienungsanleitung lesen!		Nur zur Verwendung in Innenräumen!
	Warn- und Sicherheitshinweise beachten!		Lebensgefahr durch elektrischen Schlag bei beschädigtem Netzkabel oder -stecker
	Vorsicht vor elektrischem Schlag! Lebensgefahr!		Tragen Sie einen Gehörschutz, eine Atem-/ Staubschutzmaske, eine Schutzbrille und Schutzhandschuhe.
<b>V</b> ~	Volt (Wechselspannung)		Laser! Setzen Sie sich nicht dem Laserstrahl aus.
<b>n<sub>0</sub></b>	Bemessungs-Leerlaufdrehzahl		Tipp! So verhalten Sie sich richtig.
<b>W</b>	Watt (Wirkleistung)		Automatischer Kraftnachschieb
	Schutzklasse II		Elektronischer Sanftanlauf
	Explosionsgefahr!		Werfen Sie Batterien / Akkus nicht in den Hausmüll!
	Kinder vom Elektrowerkzeug fernhalten!		Entsorgen Sie Verpackung und Gerät umweltgerecht!

## Handkreissäge PHKS 1300 A1

### ● Einleitung

Machen Sie sich vor der ersten Inbetriebnahme mit den Funktionen des Gerätes vertraut und informieren Sie sich über den Umgang mit Elektrowerkzeugen. Lesen Sie hierzu die nachfolgende Bedienungsanleitung. Bewahren Sie diese Anleitung auf. Händigen Sie alle Unterlagen bei Weitergabe des Gerätes an Dritte aus.

### ● Bestimmungsgemäßer Gebrauch

Sägen von Längs-, Quer- und Gehrungsschnitten bei fester Auflage in Vollholz, Spanplatten, Kunststoff und Leichtbaustoffen. Berücksichtigen Sie dabei, dass das vormontierte Sägeblatt nur zum Gebrauch mit Holz geeignet ist. Jede andere Verwendung oder Veränderung der Maschine gilt als nicht bestimmungsgemäß und birgt erhebliche Unfallgefahren. Nicht zum gewerblichen Gebrauch.

### ● Ausstattung

- 1 Stellrad Drehzahlvorwahl
- 2 Einschaltsperr
- 3 EIN-/ AUS-Schalter
- 4 Spindelarreterung
- 5 Schnitt-Tiefenvorwahl
- 6 Innensechskantschlüssel
- 7 Pendelschutzhaube
- 7a Rückziehebel der Pendelschutzhaube
- 8 Grundplatte
- 9 Schnitt-Winkelvorwahl
- 10 Abdeckung des Batteriefachs
- 11 EIN-/ AUS-Schalter Laser
- 12 Laser
- 12a Laserausgang
- 12b Schnitt-Winkelskala
- 13 Flügelschraube für Parallelanschlag
- 14 Parallelanschlagaufnahme
- 15 Parallelanschlag
- 16 Spaltkeil
- 17 Spanauswurf
- 18 Adapter zur Staubabsaugung
- 19 Schnitt-Tiefenskala

20	Zusatzgriff
21	Antriebsspindel
22	Aufnahmeflansch
23	Spannflansch
24	Spannschraube / Unterlegscheibe
25	Spaltkeilbefestigung
26	Befestigungsschrauben

## ● Lieferumfang

- 1 Handkreissäge
- 1 Parallelanschlag
- 1 Adapter zur Staubabsaugung
- 1 Innensechskantschlüssel
- 1 Bedienungsanleitung

## ● Technische Daten

Nennaufnahme:	1300 W
Nennspannung:	230 V~, 50 Hz
Leerlaufdrehzahl:	$n_0$ 2200 – 5200 min <sup>-1</sup>
Sägeblatt:	190 x 30 x 1,8 (2,6 mm Zahnstärke)
Schnitt-Tiefe:	66 mm
Schutzklasse:	II / 

## Geräusch- und Vibrationsinformationen:

Messwert für Geräusch ermittelt entsprechend EN 60745. Der A-bewertete Geräuschpegel des Elektrowerkzeugs beträgt typischerweise:

Schalldruckpegel:	96 dB(A)
Schalleistungspegel:	107 dB(A)
Unsicherheit K:	3 dB



## Gehörschutz tragen!

## Bewertete Beschleunigung, typischerweise:

Hand- / Armvibration $a_{Hv}$ :	3,447 m/s <sup>2</sup>
Unsicherheit K:	1,5 m/s <sup>2</sup>

**⚠️ WARNUNG!** Der in diesen Anweisungen angegebene Schwingungspegel ist entsprechend einem in EN 60745 genormten Messverfahren gemessen worden und kann für den Gerätever-

gleich verwendet werden. Der Schwingungspegel wird sich entsprechend dem Einsatz des Elektrowerkzeugs verändern und kann in manchen Fällen über dem in diesen Anweisungen angegebenen Wert liegen. Die Schwingungsbelastung könnte unterschätzt werden, wenn das Elektrowerkzeug regelmäßig in solcher Weise verwendet wird.

**Hinweis:** Für eine genaue Abschätzung der Schwingungsbelastung während eines bestimmten Arbeitszeitraumes sollten auch die Zeiten berücksichtigt werden, in denen das Gerät abgeschaltet ist oder zwar läuft, aber nicht tatsächlich im Einsatz ist. Dies kann die Schwingungsbelastung über den gesamten Arbeitszeitraum deutlich reduzieren.



## Allgemeine Sicherheitshinweise für Elektrowerkzeuge

**⚠️ WARNUNG!** Lesen Sie alle Sicherheitshinweise und Anweisungen. Versäumnisse bei der Einhaltung der Sicherheitshinweise und Anweisungen können elektrischen Schlag, Brand und / oder schwere Verletzungen verursachen.

## Bewahren Sie alle Sicherheitshinweise und Anweisungen für die Zukunft auf.

Der in den Sicherheitshinweisen verwendete Begriff „Elektrowerkzeug“ bezieht sich auf netzbetriebene Elektrowerkzeuge (mit Netzkabel) und auf akkubetriebene Elektrowerkzeuge (ohne Netzkabel).

## 1. Arbeitsplatz-Sicherheit

- a) **Halten Sie Ihren Arbeitsbereich sauber und gut beleuchtet.** Unordnung und unbeluchtete Arbeitsbereiche können zu Unfällen führen.
- b)  **Arbeiten Sie mit dem Elektrowerkzeug nicht in explosionsgefährdeter Umgebung, in der sich brennbare Flüssigkeiten, Gase oder Stäube befinden.** Elektrowerkzeuge erzeugen Funken, die den Staub oder die Dämpfe entzünden können.

- c)  **Halten Sie Kinder und andere Personen während der Benutzung des Elektrowerkzeugs fern.** Bei Ablenkung können Sie die Kontrolle über das Gerät verlieren.

## 2. Elektrische Sicherheit

- a) **Der Anschlussstecker des Elektrowerkzeugs muss in die Steckdose passen. Der Stecker darf in keiner Weise verändert werden. Verwenden Sie keine Adapterstecker gemeinsam mit schutzgeerdeten Elektrowerkzeugen.** Unveränderte Stecker und passende Steckdosen verringern das Risiko eines elektrischen Schlages.
- b) **Vermeiden Sie Körperkontakt mit geerdeten Oberflächen, wie von Rohren, Heizungen, Herden und Kühlschränken.** Es besteht ein erhöhtes Risiko durch elektrischen Schlag, wenn Ihr Körper geerdet ist.
- c) **Halten Sie Elektrowerkzeuge von Regen oder Nässe fern.** Das Eindringen von Wasser in ein Elektrogerät erhöht das Risiko eines elektrischen Schlages.
- d)  **Zweckentfremden Sie das Kabel nicht, um das Elektrowerkzeug zu tragen, aufzuhängen oder um den Stecker aus der Steckdose zu ziehen. Halten Sie das Kabel fern von Hitze, Öl, scharfen Kanten oder sich bewegenden Geräteteilen.** Beschädigte oder verwickelte Kabel erhöhen das Risiko eines elektrischen Schlages.
- e) **Wenn Sie mit einem Elektrowerkzeug im Freien arbeiten, verwenden Sie nur Verlängerungskabel, die auch für den Außenbereich zugelassen sind.** Die Anwendung eines für den Außenbereich geeigneten Verlängerungskabels verringert das Risiko eines elektrischen Schlages.
- f) **Wenn der Betrieb des Elektrowerkzeuges in feuchter Umgebung nicht vermeidbar ist, verwenden Sie einen Fehlerstromschutzschalter.** Der Einsatz eines Fehlerstromschutzschalters vermindert das Risiko eines elektrischen Schlages.

## 3. Sicherheit von Personen

- a) **Seien Sie stets aufmerksam, achten Sie darauf, was Sie tun und gehen Sie mit Vernunft an die Arbeit mit einem Elektrowerkzeug. Benutzen Sie kein Elektrowerkzeug, wenn Sie müde sind oder unter dem Einfluss von Drogen, Alkohol oder Medikamenten stehen.** Ein Moment der Unachtsamkeit beim Gebrauch des Elektrowerkzeuges kann zu ernsthaften Verletzungen führen.
- b)  **Tragen Sie persönliche Schutzausrüstung und immer eine Schutzbrille.** Das Tragen persönlicher Schutzausrüstung wie Staubmaske, rutschfeste Sicherheitsschuhe, Schutzhelm oder Gehörschutz, je nach Art und Einsatz des Elektrowerkzeuges, verringert das Risiko von Verletzungen.
- c) **Vermeiden Sie eine unbeabsichtigte Inbetriebnahme. Vergewissern Sie sich, dass das Elektrowerkzeug ausgeschaltet ist, bevor Sie es an die Stromversorgung anschließen, es aufnehmen oder tragen.** Wenn Sie beim Tragen des Elektrowerkzeuges den Finger am Schalter haben oder das Gerät bereits eingeschaltet an die Stromversorgung anschließen, kann dies zu Unfällen führen.
- d) **Entfernen Sie Einstellwerkzeuge oder Schraubenschlüssel, bevor Sie das Elektrowerkzeug einschalten.** Ein Werkzeug oder Schlüssel, der sich in einem drehenden Geräteteil befindet, kann zu Verletzungen führen.
- e) **Vermeiden Sie eine abnormale Körperhaltung. Sorgen Sie für einen sicheren Stand und halten Sie jederzeit das Gleichgewicht.** Dadurch können Sie das Elektrowerkzeug in unerwarteten Situationen besser kontrollieren.
- f) **Tragen Sie geeignete Kleidung. Tragen Sie keine weite Kleidung oder Schmuck. Halten Sie Haare, Kleidung und Handschuhe fern von sich bewegenden Teilen.** Lockere Kleidung, Schmuck oder lange Haare können von sich bewegenden Teilen erfasst werden.

- g) **Wenn Staubabsaug- und -auffangeinrichtungen montiert werden können, vergewissern Sie sich, dass diese angeschlossen sind und richtig verwendet werden.** Die Verwendung einer Staubabsaugung kann Gefährdungen durch Staub verringern.

## 4. Verwendung und Behandlung des Elektrowerkzeugs

- a) **Überlasten Sie das Gerät nicht. Verwenden Sie für Ihre Arbeit das dafür bestimmte Elektrowerkzeug.** Mit dem passenden Elektrowerkzeug arbeiten Sie besser und sicherer im angegebenen Leistungsbereich.
- b) **Benutzen Sie kein Elektrowerkzeug, dessen Schalter defekt ist.** Ein Elektrowerkzeug, das sich nicht mehr ein- oder ausschalten lässt, ist gefährlich und muss repariert werden.
- c) **Ziehen Sie den Stecker aus der Steckdose, bevor Sie Geräteeinstellungen vornehmen, Zubehörteile wechseln oder das Gerät weglegen.** Diese Vorsichtsmaßnahme verhindert den unbeabsichtigten Start des Elektrowerkzeuges.
- d) **Bewahren Sie unbenutzte Elektrowerkzeuge außerhalb der Reichweite von Kindern auf. Lassen Sie Personen das Gerät nicht benutzen, die mit diesem nicht vertraut sind oder diese Anweisungen nicht gelesen haben.** Elektrowerkzeuge sind gefährlich, wenn sie von unerfahrenen Personen benutzt werden.
- e) **Pflegen Sie Elektrowerkzeuge mit Sorgfalt. Kontrollieren Sie, ob bewegliche Teile einwandfrei funktionieren und nicht klemmen, ob Teile gebrochen oder so beschädigt sind, dass die Funktion des Elektrowerkzeuges beeinträchtigt ist. Lassen Sie beschädigte Teile vor dem Einsatz des Gerätes reparieren.** Viele Unfälle haben ihre Ursache in schlecht gewarteten Elektrowerkzeugen.
- f) **Halten Sie Schneidwerkzeuge scharf und sauber.** Sorgfältig gepflegte Schneid-

werkzeuge mit scharfen Schneidkanten verkleben sich weniger und sind leichter zu führen.

- g) **Verwenden Sie Elektrowerkzeug, Zubehör, Einsatzwerkzeuge usw. entsprechend diesen Anweisungen. Berücksichtigen Sie dabei die Arbeitsbedingungen und die auszuführende Tätigkeit.** Der Gebrauch von Elektrowerkzeugen für andere als die vorgesehenen Anwendungen kann zu gefährlichen Situationen führen.



### Gerätespezifische Sicherheitshinweise für Handkreissägen

- Stellen Sie sicher, dass ausschließlich Personen über 16 Jahren das Gerät gemäß den Anweisungen in dieser Bedienungsanleitung in Betrieb nehmen!

**Hinweis:** Verwenden Sie keine Schleifscheiben. Verletzungen und Sachbeschädigungen können die Folge sein.



### Vermeiden Sie Lebensgefahr durch elektrischen Schlag:

-  Kontrollieren Sie regelmäßig den Zustand von Gerät, Netzkabel und den Netzstecker. Nehmen Sie Geräte mit derart beschädigten Teilen nicht mehr in Betrieb. Öffnen Sie niemals das Gerät. Beschädigte Geräte, Netzanschlussleitung oder Netzstecker bedeuten Lebensgefahr durch elektrischen Schlag. Lassen Sie Reparatur- oder Austauscharbeiten nur von der Servicestelle oder einer Elektrofachkraft durchführen.
- Betreiben Sie das Gerät nicht, wenn es feucht ist, und auch nicht in feuchter Umgebung.
- Schließen Sie, wenn Sie im Freien arbeiten, das Gerät über einen Fehlerstrom (FI)-Schutzschalter mit maximal 30 mA Auslösestrom an. Verwenden Sie nur ein für den Außenbereich zugelassenes Verlängerungskabel.

**Hinweis:** Halten Sie das Netzkabel stets vom Wirkungskreis der Maschine fern und führen Sie es nach hinten von der Maschine weg.



## **VORSICHT! Vermeiden Sie Verletzungsgefahr:**

- a) **Kommen Sie mit Ihren Händen nicht in den Sägebereich und an das Sägeblatt. Halten Sie mit Ihrer zweiten Hand den Zusatzgriff oder das Motorgehäuse.**  
Wenn beide Hände die Kreissäge halten, kann das Sägeblatt diese nicht verletzen.
- b) **Greifen Sie nicht unter das Werkstück.**  
Die Schutzhaube kann Sie unter dem Werkstück nicht vor dem Sägeblatt schützen.
- c) **Passen Sie die Schnitt-Tiefe an die Dicke des Werkstücks an.** Es sollte weniger als eine volle Zahnhöhe unter dem Werkstück sichtbar sein.
- d) **Halten Sie das zu sägende Werkstück niemals in der Hand oder über dem Bein fest. Sichern Sie das Werkstück an einer stabilen Aufnahme.** Es ist wichtig, das Werkstück gut zu befestigen, um die Gefahr von Körperkontakt, Klemmen des Sägeblattes oder Verlust der Kontrolle zu minimieren.
- e) **Halten Sie das Gerät nur an den isolierten Griffflächen, wenn Sie Arbeiten ausführen, bei denen das Schneidwerkzeug verborgene Stromleitungen oder das eigene Netzkabel treffen könnte.** Der Kontakt mit einer spannungsführenden Leitung setzt auch die metallenen Geräteteile unter Spannung und führt zu einem elektrischen Schlag.
- f) **Verwenden Sie beim Längsschneiden immer einen Anschlag oder eine gerade Kantenführung.** Dies verbessert die Schnittgenauigkeit und verringert die Möglichkeit, dass das Sägeblatt klemmt.
- g) **Verwenden Sie immer Sägeblätter in der richtigen Größe und mit passender Aufnahmebohrung.** Sägeblätter, die nicht zu den Montageteilen der Säge passen, laufen unrund und führen zum Verlust der Kontrolle.
- h) **Verwenden Sie niemals beschädigte oder falsche Sägeblatt-Unterlegschei-**

**ben oder-schrauben.** Die Sägeblatt-Unterlegscheiben und -schrauben wurden speziell für Ihre Säge konstruiert, für optimale Leistung und Betriebssicherheit.

## **Vermeiden Sie einen Rückschlag des Gerätes:**

Ein Rückschlag ist die Folge eines falschen oder fehlerhaften Gebrauchs der Säge. Er kann durch geeignete Vorsichtsmaßnahmen, wie nachfolgend beschrieben, verhindert werden.

- a) **Halten Sie die Säge mit beiden Händen fest und bringen Sie Ihre Arme in eine Stellung, in der Sie den Rückschlagkräften standhalten können. Halten Sie sich immer seitlich des Sägeblattes, nie das Sägeblatt in eine Linie mit Ihrem Körper bringen.** Bei einem Rückschlag kann die Kreissäge rückwärts springen, jedoch kann die Bedienperson die Rückschlagkräfte beherrschen, wenn geeignete Maßnahmen getroffen wurden.
- b) **Falls das Sägeblatt klemmt oder das Sägen aus einem anderen Grund unterbrochen wird, lassen Sie den EIN-/AUS-Schalter los und halten Sie die Säge im Werkstoff ruhig, bis das Sägeblatt vollständig still steht. Versuchen Sie nie, die Säge aus dem Werkstück zu entfernen oder sie rückwärts zu ziehen, solange das Sägeblatt sich bewegt, sonst kann ein Rückschlag erfolgen.**  
Finden Sie die Ursache für das Klemmen des Sägeblattes und beseitigen Sie diese durch geeignete Maßnahmen.
- c) **Wenn Sie eine Säge, die im Werkstück steckt, wieder starten wollen, zentrieren Sie das Sägeblatt im Sägespalt und überprüfen Sie, ob die Sägezähne nicht im Werkstück verhakt sind.** Klemmt das Sägeblatt, kann es sich aus dem Werkstück heraus bewegen oder einen Rückschlag verursachen, wenn die Säge erneut gestartet wird.
- d) **Stützen Sie große Platten ab, um das Risiko eines Rückschlags durch ein klemmendes Sägeblatt zu vermindern.**  
Große Platten können sich unter ihrem Eigengewicht durchbiegen. Platten müssen auf beiden

Seiten, sowohl in Nähe des Sägespalts als auch am Rand, abgestützt werden.

- e) **Verwenden Sie keine stumpfen oder beschädigten Sägeblätter.** Sägeblätter mit stumpfen oder falsch ausgerichteten Zähnen verursachen durch einen zu engen Sägespalt eine erhöhte Reibung, Klemmen des Sägeblattes und Rückschlag.
- f) **Ziehen Sie vor dem Sägen die Schnitt-Tiefen- und Schnitt-Winkeleinstellungen fest.** Wenn sich während des Sägens die Einstellungen verändern, kann sich das Sägeblatt verklemmen und ein Rückschlag auftreten.
- g) **Seien Sie besonders vorsichtig, wenn Sie einen „Tauchschnitt“ in einen verborgenen Bereich, z.B. eine bestehende Wand, ausführen.** Das eintauchende Sägeblatt kann beim Sägen in verborgene Objekte blockieren und einen Rückschlag verursachen.

## Ursachen eines Rückschlags:

- a) Ein Rückschlag ist die plötzliche Reaktion infolge eines hakenden, klemmenden oder falsch ausgerichteten Sägeblattes, die dazu führt, dass eine unkontrollierte Säge abhebt und sich aus dem Werkstück heraus in Richtung der Bedienperson bewegt.
- b) Wenn sich das Sägeblatt in dem sich schließenden Sägespalt verhakt oder verklemmt, blockiert es, und die Motorkraft schlägt das Gerät in Richtung der Bedienperson zurück.
- c) Wird das Sägeblatt im Sägeschnitt verdreht oder falsch ausgerichtet, können sich die Zähne der hinteren Sägeblattkante in der Oberfläche des Werkstücks verhaken, wodurch sich das Sägeblatt aus dem Sägespalt herausbewegt und die Säge in Richtung der Bedienperson zurückspringt.

## Spezielle Sicherheitshinweise für Handkreissäge und Pendelschutzhaube

- a) **Überprüfen Sie vor jeder Benutzung, ob die Pendelschutzhaube  einwandfrei schließt. Verwenden Sie die Säge nicht, wenn die untere Schutzhaube nicht frei beweglich ist und sich nicht sofort schließt. Klemmen oder binden Sie die Pendelschutzhaube niemals in geöffneter Position fest.** Sollte die Säge

unbeabsichtigt zu Boden fallen, kann die untere Schutzhaube verbogen werden. Öffnen Sie die Schutzhaube mit dem Rückziehhebel und stellen Sie sicher, dass sie sich frei bewegt und bei allen Schnitt-Winkeln und -Tiefen weder Sägeblatt noch andere Teile berührt.

- b) **Überprüfen Sie die Funktion der Feder für die Pendelschutzhaube. Lassen Sie das Gerät vor dem Gebrauch warten, wenn Pendelschutzhaube und Feder nicht einwandfrei arbeiten.** Beschädigte Teile, klebrige Ablagerungen oder Anhäufungen von Spänen lassen die untere Schutzhaube verzögert arbeiten.
- c) **Öffnen Sie die Pendelschutzhaube von Hand nur bei besonderen Schnitten, wie „Tauch- und Winkelschnitten“.** Öffnen Sie die Pendelschutzhaube mit dem Rückziehhebel  und lassen Sie diesen los, sobald das Sägeblatt in das Werkstück eingedrungen ist. Bei allen anderen Sägearbeiten muss die untere Schutzhaube automatisch arbeiten.
- d) **Legen Sie die Säge nicht auf der Werkbank oder dem Boden ab, ohne dass die Pendelschutzhaube das Sägeblatt bedeckt.** Ein ungeschütztes, nachlaufendes Sägeblatt bewegt die Säge entgegen der Schnittrichtung und sägt, was ihm im Weg ist. Beachten Sie dabei die Nachlaufzeit der Säge.

## Spezielle Sicherheitshinweise für Handkreissäge und Spaltkeil

- a) **Verwenden Sie den für das eingesetzte Sägeblatt passenden Spaltkeil.** Der Spaltkeil muss stärker als die Stammblattdicke des Sägeblattes, aber dünner als die Zahnbreite des Sägeblattes sein.
- b) **Justieren Sie den Spaltkeil wie in der Bedienungsanleitung beschrieben.** Falsche Stärke, Position und Ausrichtung können der Grund dafür sein, dass der Spaltkeil einen Rückschlag nicht wirksam verhindert.
- c) **Verwenden Sie immer den Spaltkeil, außer bei Tauchschnitten.** Montieren Sie den Spaltkeil nach dem Tauchschnitt wieder. Der Spaltkeil stört bei Tauchschnitten und kann einen Rückschlag erzeugen.

- d) **Damit der Spaltkeil wirken kann, muss er sich im Sägespalt befinden.** Bei kurzen Schnitten ist der Spaltkeil unwirksam, um einen Rückschlag zu verhindern.
- e) **Betreiben Sie die Säge nicht mit verbogenem Spaltkeil.** Bereits eine geringe Störung kann das Schließen der Schutzhaube verlangsamen.



**WARNUNG! Schützen Sie sich vor Laserstrahlung:**

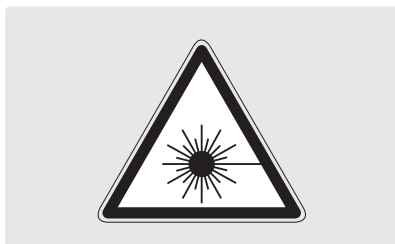

- Schauen Sie nicht direkt in den Laserstrahl, bzw. in die Öffnung, aus der er austritt.
- ⚠️ WARNUNG!** Das Betrachten des Laserausgangs **12a** mit optischen Instrumenten (z.B. Lupe, Vergrößerungsgläsern, u.ä.) ist mit einer Augengefährdung verbunden.
- Richten Sie den Laserstrahl niemals auf reflektierende Flächen, Personen oder Tiere. Bereits ein kurzer Sichtkontakt mit dem Laserstrahl kann zu Augenschäden führen.

## Batterien wechseln:

- Öffnen Sie die Abdeckung des Batteriefachs **10** mit einem passenden Kreuz-Schraubendreher (siehe Abb. G).
- Entnehmen Sie die verbrauchten Batterien.
- Setzen Sie zwei neue 1,5V Alkaline Batterien LR44 (z.B. GPA 76) gemäß Polung ein und

schrauben Sie die Abdeckung des Batteriefachs **10** wieder fest.

- ⚠️ VORSICHT!** Wenn andere als die hier angegebenen Bedienungs- oder Justiereinrichtungen benutzt, oder andere Verfahrensweisen ausgeführt werden, kann dies zu gefährlicher Strahlungsexposition führen.



**So verhalten Sie sich richtig:**

- Ziehen Sie bei Gefahr sofort den Netzstecker aus der Steckdose.
- Verwenden Sie das Gerät niemals zweckentfremdet.
- Das Gerät muss stets sauber, trocken und frei von Öl oder Schmierfetten sein.
- Bei stationärem Einsatz darf das Gerät nur an einem Säge Tisch mit Wiederanlaufschutz betrieben werden.
- Das Gerät nur eingeschaltet gegen das Werkstück führen.
- Das Gerät beim Arbeiten immer vom Körper wegführen.
- Asbesthaltiges Material darf nicht bearbeitet werden.
- Die Schnittbahn muss oben und unten frei von Hindernissen sein.
- Das Sägeblatt darf nicht mehr als 3 mm aus dem Werkstück herausragen.
- Achten Sie beim Sägen stets darauf, dass nicht in Nägel, Schrauben usw. gesägt wird.
- Mit dem Gerät nicht über Kopf arbeiten.
- Das Sägeblatt vor Stoß und Schlag schützen und nicht verkanten.
- Bremsen Sie nach dem Ausschalten das Sägeblatt niemals zusätzlich ab.
- Rissige, oder Sägeblätter, die ihre Form verändert haben, dürfen nicht verwendet werden. HSS- (Hochleistungs-Schnellschnitt-Stahl) Sägeblätter dürfen nicht verwendet werden.
- Ziehen Sie vor allen Arbeiten an der Maschine, z.B. Einstellen der Grundplatte etc., immer den Netzstecker aus der Steckdose.
- Entfernen Sie niemals Späne oder Splitter bei laufender Maschine.
- Beim Bearbeiten von Holz oder Materialien, bei denen gesundheitsgefährdender Staub ent-



steht, ist die Handkreissäge an eine passende, geprüfte Absaugvorrichtung anzuschließen.

- Verwenden Sie unbedingt die integrierten Schutzeinrichtungen der Handkreissäge, z.B. die Einschaltsperrleiste [2] und die Pendelschutzhaube [7].
- Stellen Sie sicher, dass alle beweglichen Teile des Sägeblattschutzes ohne Klemmen funktionieren und alle Einrichtungen, die das Verdecken des Sägeblattes bewirken, einwandfrei arbeiten.
- Stellen Sie den EIN-/AUS-Schalter [3] im handgeführten Betrieb nicht fest.

## ● Inbetriebnahme

Die Handkreissäge PHKS 1300 A1 verfügt über Intelligent Power Control.



Dieser automatische Kraftnachschub bewirkt, dass in einem

bestimmten Drehzahlbereich die Leistung auch beim Bearbeiten von härterem und widerstandsfähigerem Material konstant bleibt.

## ● Ein- und ausschalten

### Einschalten:

- Drücken Sie die Einschaltsperrleiste [2] nach links oder rechts und halten diese gedrückt.
- Betätigen Sie den EIN-/AUS-Schalter [3].  
Nachdem die Maschine angelaufen ist, können Sie die Einschaltsperrleiste [2] wieder loslassen.



Die Handkreissäge ist mit einem elektronischen Sanftanlauf ausgestattet. Der Motor startet mit einer Verzögerung.

### Ausschalten:

- Lassen Sie den EIN-/AUS-Schalter [3] los.

## ● Schnitt-Winkel einstellen

Sie können den Schnitt-Winkel mit Hilfe der Schnitt-Winkelskala [12b] bestimmen.

- Lösen Sie die Flügelschrauben / Klemmbolzen der Schnitt-Winkelvorwahl [9] an beiden Seiten,

stellen Sie den gewünschten Winkel an der Schnitt-Winkelskala [12b] ein und ziehen Sie die Flügelschraube / Klemmbolzen wieder fest.

## ● Schnitt-Tiefe einstellen

**Hinweis:** Wir empfehlen, die Schnitt-Tiefe möglichst ca. 3 mm größer als die Materialstärke zu wählen. Dadurch erzielen Sie einen sauberen Schnitt.

- Lösen Sie den Schnellspannhebel der Schnitt-Tiefenvorwahl [5], stellen Sie die gewünschte Schnitt-Tiefe an der Skala [19] ein und ziehen Sie den Schnellspannhebel wieder fest.

## ● Parallelanschlag einstellen

- Lösen Sie die Flügelschraube [13] an der Grundplatte [8] und setzen Sie den Parallelanschlag [15] in die Parallelanschlagaufnahme [14] ein. Ziehen Sie die Flügelschraube [13] wieder fest.

## ● Laser ein- / ausschalten

### Einschalten:

- Schieben Sie den EIN-/AUS-Schalter Laser [11] auf „I“.

### Ausschalten:

- Schieben Sie den EIN-/AUS-Schalter Laser [11] auf „0“.

**Hinweis:** Sollten die Batterien verbraucht sein, ersetzen Sie sie durch zwei 1,5V Alkaline Batterien LR44 (z.B. GPA 76).

## ● Handhabung der Handkreissäge

1. Maschine – wie unter »Ein- und ausschalten« beschrieben – einschalten und dann mit der vorderen Kante der Grundplatte [8] auf das Material setzen.
2. Richten Sie die Maschine am Parallelanschlag [15] oder an einer aufgezeichneten Linie bzw. am Laser aus.

- Halten Sie die Maschine mit beiden Händen an den Griffen (siehe Abb. A) und sägen Sie mit mäßigem Druck.

## ● Drehzahl einstellen

- Drehen Sie das Stellrad **1** in die gewünschte Drehzahlstufe (Pfeilmarkierung ▲) (1 = kleinste Drehzahl / 6 = größte Drehzahl):

Orientieren Sie sich an den nachfolgenden, unverbindlichen Einstellungen bzw. passen Sie die Drehzahl am Stellrad **1** individuell entsprechend an.

Material	Drehzahlstufe
Hart- und Weichholz (Vollholz) in Quer- und Längsschnitten	6
Spanplatten, Hartfaserplatten	6
Spanplatten	6
Tischlerplatten, Sperrholz	6
beschichtete und furnierte Platten	6
PVC-Platten	3-5
Acrylglasplatten, Plexiglas	2-4
Aluminium-Platten	4-6
Aluminium-Profile	4-6
Gipskartonplatten	1-2
Steinwollplatten	1-2
zementgebundene Spanplatten	1-2

Die Umlaufgeschwindigkeit beträgt bei minimaler bzw. maximaler Drehzahl ca.:

Stufe	U / min	Meter / Sek
1	2200	21,8
6	5200	51,7

Beachten Sie, dass die Schnittgeschwindigkeit durch unterschiedliche Sägeblätter, Materialien sowie abhängig von Ihrer Vorschubkraft immer geringer ist als die Umlaufgeschwindigkeit (UGS) im Leerlauf.

## ● Spanabsaugung anschließen

- Stecken Sie den Adapter zur Staubabsaugung **18** in den Spanauswurf **17**.
- Schließen Sie eine zugelassene Staub- und Spanabsaugung an (siehe Abb. A).

## ● Sägeblatt wechseln

**▲ WARNUNG!** Spindelarreterierung nur bei gezogenem Netzstecker betätigen!

- Entfernen Sie zunächst den Parallelanschlag **15**, indem Sie die Flügelschraube **13** lösen.
- Setzen Sie die Schnitt-Tiefe (mittels Flügelschraube Schnitt-Tiefenvorwahl **5**) auf die minimalste Position, 0 mm.
- Schwenken Sie die Pendelschutzhaube **7** mit Hilfe des Rückziehebels **7a** zurück und stellen Sie das Gerät ab.
- Betätigen Sie die Spindelarreterierung **4** (bis sie einrastet) und lösen Sie mit dem Innensechskantschlüssel **6** die Spanschraube **24**. Nehmen Sie jetzt die Spanschraube mit Scheibe **24** und den Spannflansch **23** ab (siehe auch Abb. D).
- Sägeblatt abnehmen.
- Einbau des Sägeblattes entsprechend in umgekehrter Reihenfolge wie beschrieben vornehmen.
- Betätigen Sie die Spindelarreterierung **4** (bis sie einrastet) und ziehen Sie mit dem Innensechskantschlüssel die Spanschraube **24** fest.

**▲ WARNUNG!** Der Pfeil auf dem Sägeblatt muss mit dem Drehrichtungspfeil (Laufrichtung, am Gerät markiert) übereinstimmen.

- Stellen Sie sicher, dass das Sägeblatt für die Spindeldrehzahl des Werkzeuges geeignet ist.

## ● Spaltkeil ausbauen und einstellen

**▲ WARNUNG!** Der Abstand zwischen Spaltkeil **16** und Sägeblatt darf nicht größer als 5 mm sein. Sollte der Spaltkeil z.B. für Tauchschnitte entfernt worden sein, muss beim Einsetzen des Spaltkeils dieser Abstand unbedingt eingehalten werden (s. Abb. F).

**Spaltkeil ausbauen (siehe auch Abb. E):**

1. Die Flügelschraube der Schnitt-Tiefenvorwahl **5** lösen und die Kreissäge bis zum Anschlag nach oben schwenken; die Spaltkeilbefestigung **25** wird freigegeben.
2. Befestigungsschrauben **26** herausschrauben und den Spaltkeil **16** entnehmen.

**⚠️ WARNUNG!** Nach dem Tauchschnitt für weitere Arbeiten den Spaltkeil **16** unbedingt wieder einbauen.

**Spaltkeil einstellen (siehe auch Abb. F):**

Den Abstand zwischen Spaltkeil **16** und Zahnkranz des Sägeblattes auf max. 5 mm und zwischen Spaltkeilspitze und tiefstem Punkt des Sägeblattes auf max. 5 mm einstellen.

Berücksichtigen Sie die Abstände, wie in Abb. F dargestellt.

**● Tipps und Tricks**

- Verwenden Sie je nach Schnitt-Winkel die Schnitt-Winkelskala **12b**: Rechtwinkliger Schnitt = Markierung 0°, 45°-Schnitt = Markierung 45°.
- Ein Ausreißen der Schnittkante bei empfindlichen Oberflächen, z.B. beschichteten Spanplatten oder Türen, vermeiden Sie, indem Sie ein Kreppband auf die Schnittlinie kleben. Dies hat ferner den Vorteil, dass sich auf dem Kreppband auch besser anzeichnen lässt als auf einer glatten Oberfläche. Noch wirkungsvoller vermeiden Sie ein Ausreißen der Schnittkante durch ein aufgespanntes dünnes Holz, das mitgesägt wird.

**● Wartung und Reinigung****⚠️ WARNUNG! VERLETZUNGSGEFAHR!**

Bevor Sie Arbeiten am Gerät durchführen, ziehen Sie immer den Netzstecker aus der Steckdose.

- Reinigen Sie das Gerät nach Abschluss der Arbeit.
- Verwenden Sie zur Reinigung des Gehäuses ein Tuch und keinesfalls Benzin, Lösungsmittel oder Reiniger.

**● Service**

- **⚠️ WARNUNG!** Lassen Sie Ihr Gerät nur von qualifiziertem Fachpersonal und nur mit Originalersatzteilen reparieren. Damit wird sichergestellt, dass die Sicherheit des Gerätes erhalten bleibt.
- **⚠️ WARNUNG!** Lassen Sie den Austausch des Steckers oder der Anschlussleitung immer vom Hersteller des Elektrowerkzeugs oder seinem Kundendienst ausführen. Damit wird sichergestellt, dass die Sicherheit des Gerätes erhalten bleibt.

**● Garantie**

**Sie erhalten auf dieses Gerät 3 Jahre Garantie ab Kaufdatum. Das Gerät wurde sorgfältig produziert und vor Anlieferung gewissenhaft geprüft. Bitte bewahren Sie den Kassenbon als Nachweis für den Kauf auf. Bitte setzen Sie sich im Garantiefall mit Ihrer Servicestelle telefonisch in Verbindung. Nur so kann eine kostenlose Einsendung Ihrer Ware gewährleistet werden.**

Die Garantieleistung gilt nur für Material- oder Fabrikationsfehler, nicht aber für Transportschäden, Verschleißteile oder für Beschädigungen an zerbrechlichen Teilen, z. B. Schalter oder Akkus. Das Produkt ist lediglich für den privaten und nicht für den gewerblichen Gebrauch bestimmt.

Bei missbräuchlicher und unsachgemäßer Behandlung, Gewaltanwendung und bei Eingriffen, die nicht von unserer autorisierten Service-Niederlassung vorgenommen wurden, erlischt die Garantie. Ihre gesetzlichen Rechte werden durch diese Garantie nicht eingeschränkt.

Die Garantiezeit wird durch die Gewährleistung nicht verlängert. Dies gilt auch für ersetzte und reparierte Teile. Eventuell schon beim Kauf vorhandene Schäden und Mängel müssen sofort nach dem Auspacken gemeldet werden, spätestens aber zwei Tage nach Kaufdatum. Nach Ablauf der Garantiezeit anfallende Reparaturen sind kostenpflichtig.

## DE

### Schraven

#### Service- und Dienstleistungs GmbH

**Tel.:** + 49 (0) 180 5 008107  
(0,14 €/Min. aus dem dt. Festnetz,  
Mobilfunk max. 0,42 €/Min.)

**Fax:** +49 (0) 2832 3532

**e-mail:** support.de@kompernass.com

## AT

### Kompernaß Service Österreich

**Tel.:** 0820 899 913 (0,20 EUR/Min.)

**e-mail:** support.at@kompernass.com

## CH

### Kompernaß Service Switzerland

**Tel.:** 0848 000 525  
(max. 0,0807 CHF/Min.)

**e-mail:** support.ch@kompernass.com

## ● Entsorgung



Die Verpackung besteht aus umweltfreundlichen Materialien. Sie kann in den örtlichen Recyclebehältern entsorgt werden.



**Werfen Sie Elektrowerkzeuge nicht in den Hausmüll!**

Gemäß Europäischer Richtlinie 2002 / 96 / EC müssen verbrauchte Elektrowerkzeuge getrennt gesammelt und einer umweltgerechten Wiederverwertung zugeführt werden.

Möglichkeiten zur Entsorgung des ausgedienten Gerätes erfahren Sie bei Ihrer Gemeinde- oder Stadtverwaltung.



**Werfen Sie Batterien / Akkus nicht in den Hausmüll!**

### Batterieentsorgung

Batterien müssen gemäß Richtlinie 2006 / 66 / EC recycelt und dürfen nicht im Hausmüll entsorgt werden. Jeder Verbraucher ist gesetzlich verpflichtet, alle Batterien und Akkus bei einer Sammelstelle seiner

Gemeinde / seines Stadtteils oder im Handel abzugeben.

## ● Konformitätserklärung / Hersteller CE

Wir, Kompernaß GmbH, Dokumentenverantwortlicher: Herr Felix Becker, Burgstr. 21, D-44867 Bochum, Deutschland, erklären hiermit dass dieses Produkt mit den folgenden Normen, normativen Dokumenten und EG-Richtlinien übereinstimmt:

### Maschinenrichtlinie (2006 / 42 / EC)

### EG-Niederspannungsrichtlinie (2006 / 95 / EC)

### Elektromagnetische Verträglichkeit (2004 / 108 / EC)

### angewandte harmonisierte Normen

EN 60745-1: 2006, EN 60745-1: 2009  
EN 60745-2-5:2007, EN 60745-2-5/A11:2009

EN 55014-1: 2006, EN 55014-2/A2: 2001  
EN 61000-3-2: 2006, EN 61000-3-3: 2008  
IEC 60745-1: 2006, IEC 60745-2-5: 2006

### Typbezeichnung der Maschine:

Handkreissäge PHKS 1300 A1

### Herstellungsjahr: 07-2010

**Seriennummer: IAN 54379**

Bochum, 31.07.2010

Hans Kompernaß  
- Geschäftsführer -

Technische Änderungen im Sinne der Weiterentwicklung sind vorbehalten.

IAN 54379

**KOMPERNASS GMBH**

Burgstraße 21

D-44867 Bochum

© by ORFGEN Marketing

Last Information Update · Stand der Informationen:

07/2010 · Ident.-No.: PHKS1300A1072010-6

